

注解:

1. 素材要求:
 - 1.1 胶芯: ICP 30%GF, 防火等级: UL94V-0, 颜色: 黑色。
 - 1.2 滑块: PA46 30%GF, 防火等级: UL94V-0, 颜色: 黑色。
 - 1.3 外壳: C2680R-H T=0.20mm
 - 1.4 10PIN端子: 磷青铜C5191R-H, T=0.15mm。
 - 1.6 WP端子: 磷青铜C5191R-H, T=0.15mm。
 - 1.7 弹簧: SUS 304, OD=0.25mm。
 - 1.8 线簧: SUS 304, OD=0.35mm。
2. 电镀要求:
 - 2.1 外壳: 焊脚区域镀锡120U"。
 - 2.2 端子: 全部区域电镀氨基磺酸镍(可焊镍) 50U" 焊脚区域镀锡120U", 接触区域镀金1U"。
3. 机械性能要求:
 - 3.1 插入力最大 4.0kgf。
 - 3.2 拔出力最小 0.5kgf。
 - 3.3 耐久插拔 10000次循环。
4. 电气性能要求:
 - 4.1 额定电流 1.0A, 额定电压 2.7V~3.6V。
 - 4.2 耐压交流电压最小200伏特, 最少1分钟。
 - 4.3 绝缘电阻在直流电压500伏特时最小100M 欧姆。
 - 4.4 接触电阻最大100毫欧。
5. 环境性能要求:
 - 5.1 使用环境-20摄氏度~85摄氏度。
 - 5.2 部件耐热焊接温度符合230摄氏度30~60秒, 260摄氏度10秒要求。
6. 部件符合RHHS 2005/95/EC。

GENERAL TOLERANCE		DWG NO.	JYSA1512-004	APPD:	Scale	1:1
X. ±0.30	x.±5°	Title	SD PUSH PUSH CONN	CHKD:	UNIT	mm
X. ±0.20	x.±2°	Port NO.	JYS-SD290-016	DR:		
XX ±0.15	.xx'±1'	Date	2013/09/16			
.XXX±0.05	.xxx'±0.5'					
SHEET 1/4						

JYS 杰宇森电子有限公司
JIE YU SEN ELECTRONIC CO., LTD.

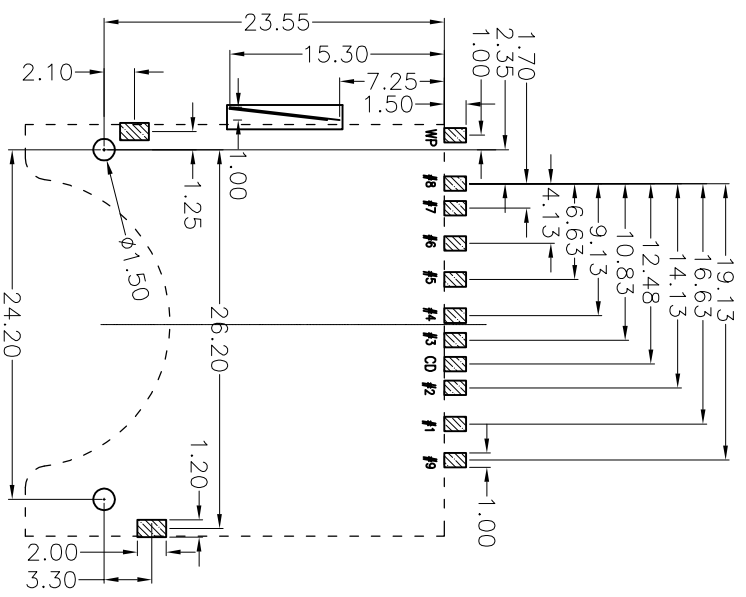

SD CARD PIN DESIGN		
PIN NO.	NAME	DESCRIPTION
#1	CD/DAT3	CARD DETECT/DATA LINE(BIT3)
#2	CMD	COMMAND/RESPONSE
#3	VSS1	SUPPLY VOLTAGE GROUND
#4	VDD	SUPPLY VOLTAGE
#5	CLK	CLOCK
#6	VSS2	SUPPLY VOLTAGE GROUND
#7	DAT0	DATA LINE(BIT 0)
#8	DAT1	DATA LINE(BIT 1)
#9	DAT2	DATA LINE(BIT 2)

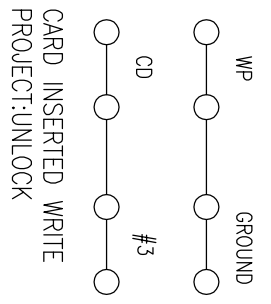
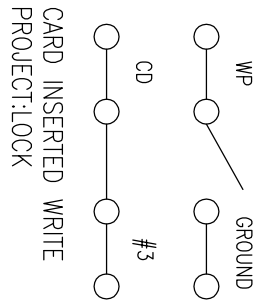
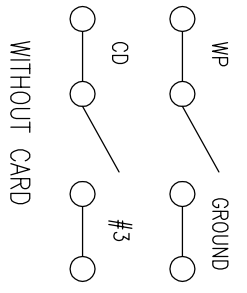
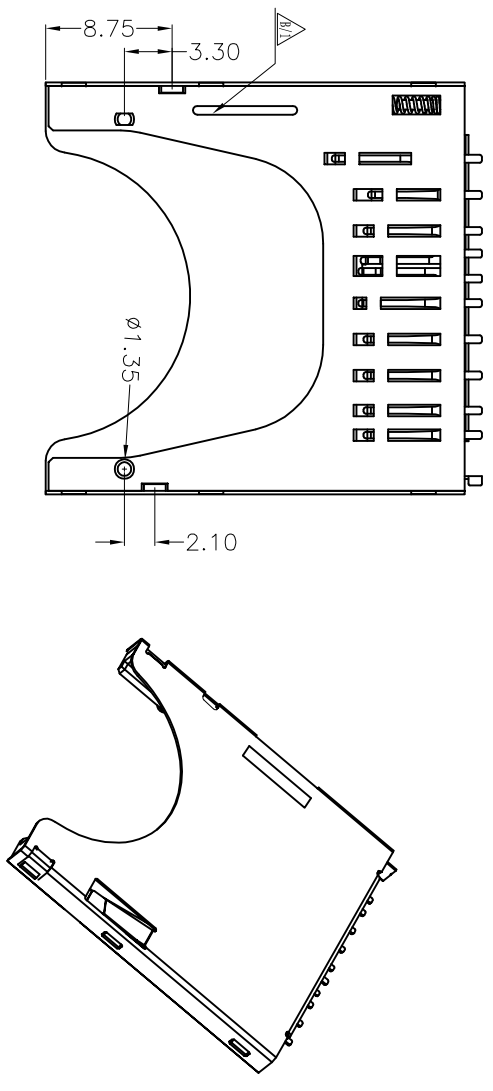

GENERAL TOLERANCE		DWG NO.	JYSA1512-004	APPD:	Scale
X. ±0.30	x.±.5°	Title	SD PUSH PUSH CONN	CHKD:	1:1
X. ±0.20	.x.±.2°	Port NO.	JYS-SD290-016	DR:	mm
.XX ±0.15	.xx'±1'		Date	2013/09/16	
.XXX±0.05	.xxx'±0.5°				
SHEET 2/4					

杰宇森电子有限公司
JIE YU SEN ELECTRONIC CO., LTD.

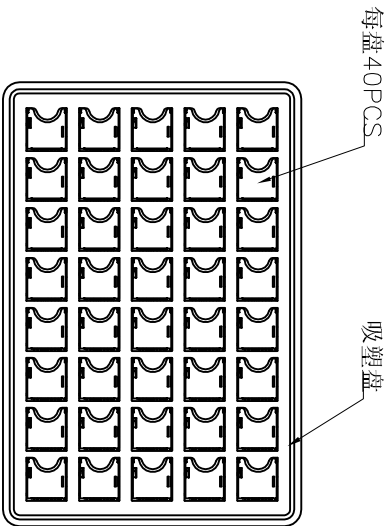

NO. 1

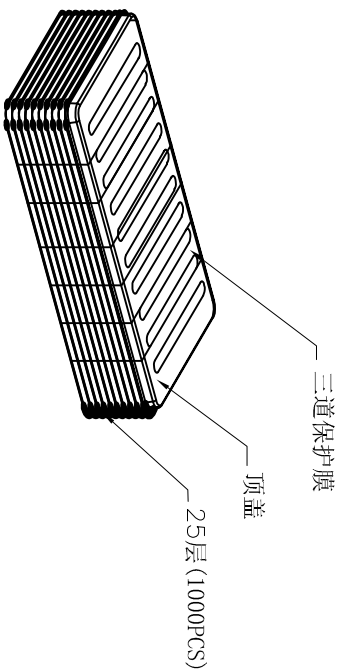

NO. 2

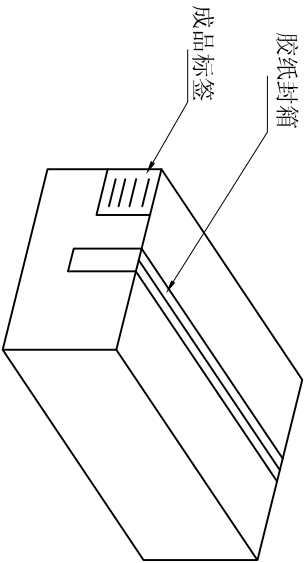

NO. 4

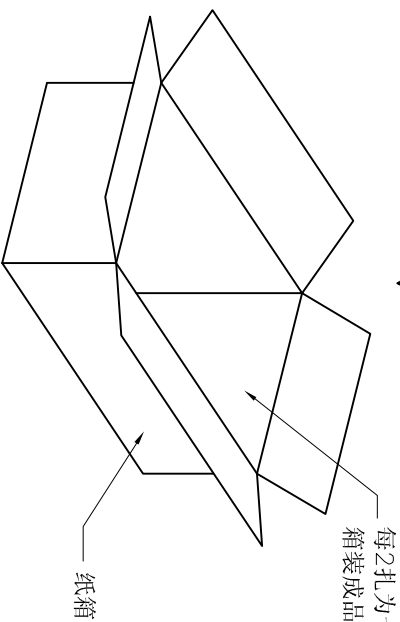

NO. 3

1. 材质要求:
 - 1.1 纸箱的材质为A=K; 外形尺寸为32*20.5*26cm;
 - 1.2 PS盘的材质为PS, PS盘的外形尺寸为303*193*8mm;
2. 包装要求:
 - 2.1 每一盘装40PCS;
 - 2.2 每25盘累叠在一起, 共计1Kset; 上面需放一个空盘, 后用PE膜缠绕;
 - 2.3 把累叠好的PS盘放入纸箱中;

GENERAL TOLERANCE		DWG NO.	JYSA1512-004	APPD:	Scale	1:1
X. ±0.30	x. ±5'	Title	SD PUSH PUSH CONN	CHKD:	UNIT	mm
X. ±0.20	x. ±2'	Part NO.	JYS-SD290-016	DR:		
XX ±0.15	.xx' ±1'	Date	2013/09/16			
.XXX±0.05	.xxx' ±0.5'					
SHEET 3/4						

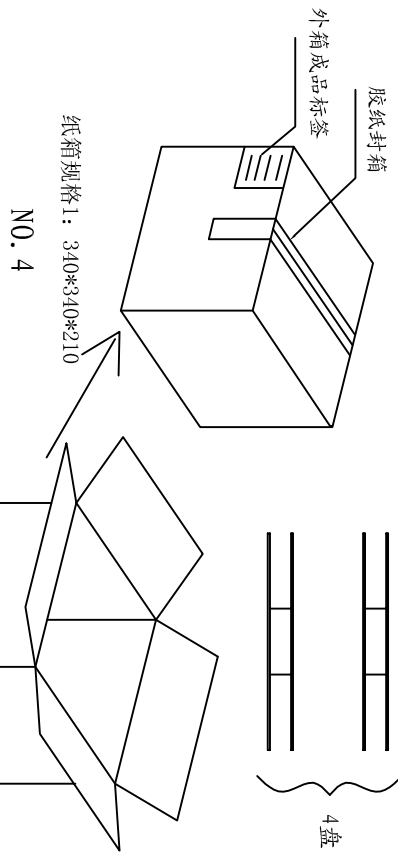
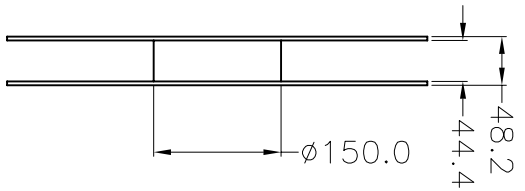
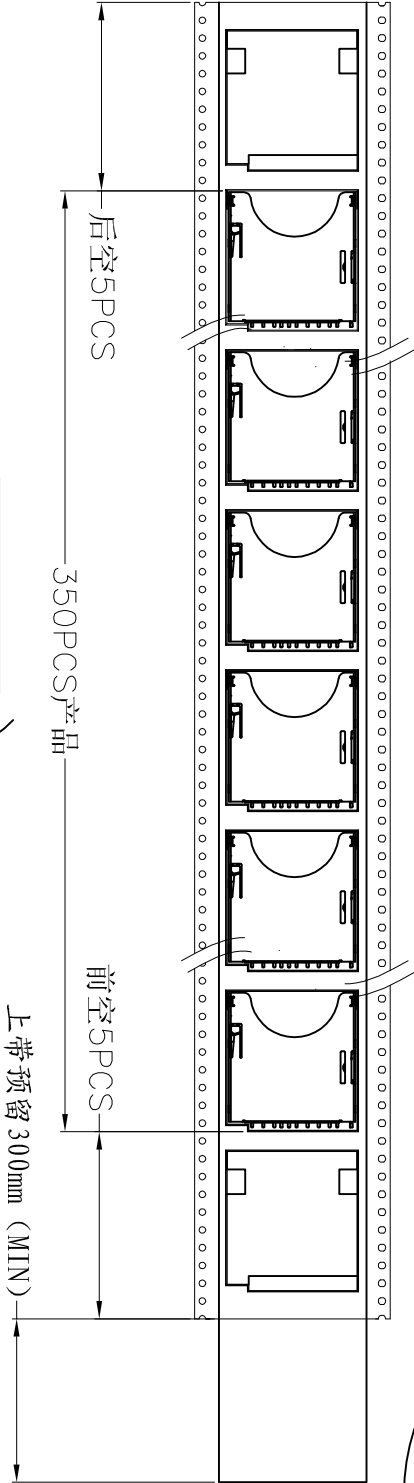
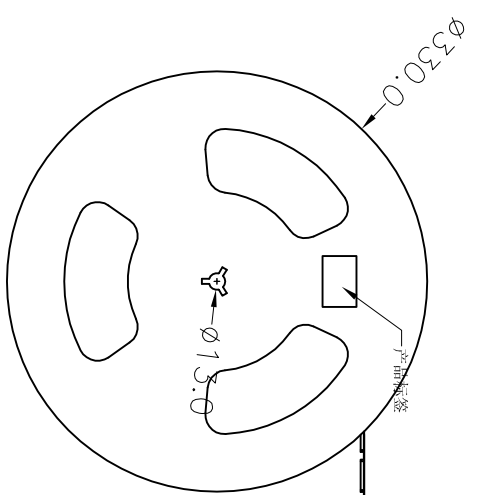
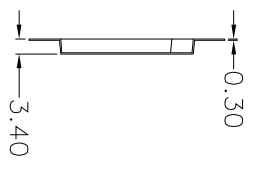
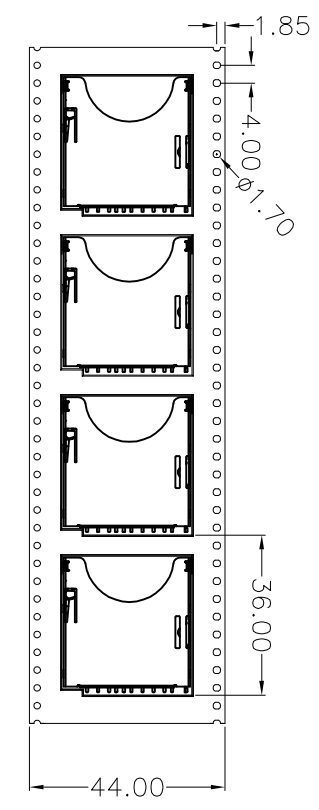

纸箱规格1: 340*340*210

NO. 4

NO. 3

GENERAL TOLERANCE		DWG NO.	JYSA1512-004	APPD:	Scale
X. ±0.30	x. ±5°	Title	SD PUSH PUSH CONN	CHKD:	1:1
X. ±0.20	.x. ±2°	Part NO.	JYS-SD290-016	DR:	mm
XX ±0.15	.xx. ±1°		Date	2013/09/16	
.XXX±0.05	.xxx. ±0.5°				
SHEET 4/4					

JYS 杰宇森电子有限公司
JIE YU SEN ELECTRONIC CO., LTD.